



手すり

要支援1・要支援2・要介護1の方も対象です。

たちあっぷ

矢崎工業

暗い所でも安心!

手すりに蓄光ラインを取り入れてあります。

ひざ・腰に負担をかけない立ち上がり動作のお手伝い。

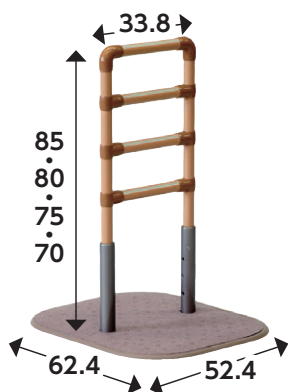

CKA-11



TAIS: 00055-000111

レンタル価格 **2,000円/月**

1割負担額 **200円/月**

2割負担額 **400円/月**

3割負担額 **600円/月**

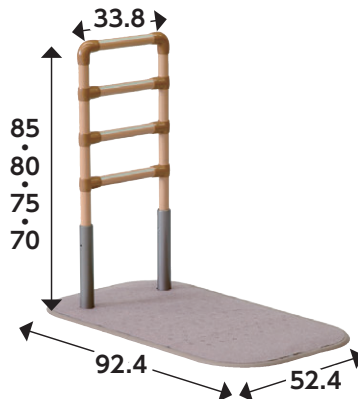

CKA-12



TAIS: 00055-000112

レンタル価格 **2,000円/月**

1割負担額 **200円/月**

2割負担額 **400円/月**

3割負担額 **600円/月**



CKA-13



TAIS: 00055-000113

レンタル価格 **3,460円/月**

1割負担額 **346円/月**

2割負担額 **692円/月**

3割負担額 **1,038円/月**

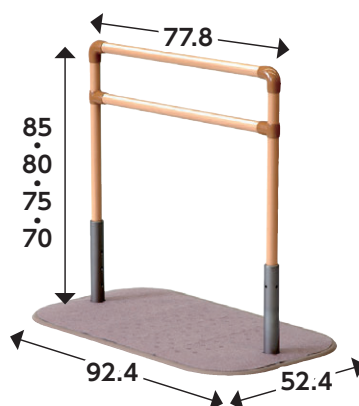

CKA-14



TAIS: 00055-000114

レンタル価格 **3,340円/月**

1割負担額 **334円/月**

2割負担額 **668円/月**

3割負担額 **1,002円/月**



CKA-11 使用例



CKA-12 使用例



CKA-13 使用例



CKA-14 使用例

つながるくん

たちあっぷ2台、または3台を連結して移動補助手すり構築でき、動線を確認できます。



矢崎工業

つながるくん使用例

CKA-E60
TAIS: 00055-000099
CKA-E90
TAIS: 00055-000100
CKA-E120
TAIS: 00055-000101

レンタル価格 **1,000円/月**

1割負担額 **100円/月**

2割負担額 **200円/月**

3割負担額 **300円/月**

伸縮つながるくん CKE-D

あがりかまち等の段差や居住内の歩行動線を構築。伸縮機能があり、長さ調節可能。



矢崎工業

TAIS: 00055-000157

レンタル価格 **1,000円/月**

1割負担額 **100円/月**

2割負担額 **200円/月**

3割負担額 **300円/月**

Point

蓄光パイプ



蓄光ライン入りで夜も安心

連結角度は自由



角度調整も簡単



つまみ

オプション品

ベッドでとまるくん 無料

CKA-CA/CKA-CK

たちあっぷをベッドで使用する際の安定度を向上させます。



矢崎工業



楽起(らっきい)

山崎産業株式会社

従来の手すりが置けない狭いスペースでも設置可能です。

狭所用 波型
楽どめ壁面用付

重量 約17kg

YM-118L-ID
TAIS : 01339-000024

レンタル価格 **3,000円/月**

1割負担額	300円/月
2割負担額	600円/月
3割負担額	900円/月

臥位姿勢で握りやすい縦手すりで、体位変換や寝返りを補助。

横型

重量 約21kg

YM-102L-ID
TAIS : 01339-000006

レンタル価格 **2,000円/月**

1割負担額	200円/月
2割負担額	400円/月
3割負担額	600円/月

立ち上がり時に前傾姿勢をとりやすい介助バーが付いています。

介助バー型

重量 約22kg

YM-101L-ID
TAIS : 01339-000005

レンタル価格 **2,000円/月**

1割負担額	200円/月
2割負担額	400円/月
3割負担額	600円/月

壁面用楽どめを設置すれば、傾かず安定した歩行をサポート。

重量 22kg

ワイド 縦型 楽どめ壁面用付
TAIS : 01339-000015

レンタル価格 **3,500円/月**

1割負担額	350円/月
2割負担額	700円/月
3割負担額	1,050円/月

ワンポジションで起き上がり立ち上がりの両方を補助。

重量 23kg

ワイド介助バー型 楽どめ壁面用付
TAIS : 01339-000012

レンタル価格 **3,500円/月**

1割負担額	350円/月
2割負担額	700円/月
3割負担額	1,050円/月

スタンディ

立ち上がりや、立ったままの動作が不安定な方をサポート。

重量 22.5kg

スタンディ
TAIS : 00980-000315

レンタル価格 **3,000円/月**

1割負担額	300円/月
2割負担額	600円/月
3割負担額	900円/月

パナソニックエイジフリー(株)

LOHATES (白)

くらしをアクティブに楽しむシニアを支える、新しい形の手すりです。空間に溶け込むさりげない佇まいの白。

重量 約1.8kg

LOHATES (白)
TAIS : 01265-000269

レンタル価格 **1,500円/月**

1割負担額	150円/月
2割負担額	300円/月
3割負担額	450円/月

マツ六(株)

LOHATES (黒)

くらしをアクティブに楽しむシニアを支える、新しい形の手すりです。空間に溶け込むさりげない佇まいの黒。

重量 約1.8kg

LOHATES (黒)
TAIS : 01265-000270

レンタル価格 **1,500円/月**

1割負担額	150円/月
2割負担額	300円/月
3割負担額	450円/月

マツ六(株)

たちあっぷⅡ CKH-21

狭い場所への設置が可能。

重量 18.5kg

たちあっぷⅡ CKH-21
TAIS : 00055-000204

レンタル価格 **3,500円/月**

1割負担額	350円/月
2割負担額	700円/月
3割負担額	1,050円/月

矢崎化工(株)

ささえ愛 TY-500

並列・直列・L型と組み替え自由 多目的平行棒。

重量 18.5kg

ささえ愛 TY-500
TAIS : 00175-000266

レンタル価格 **5,000円/月**

1割負担額	500円/月
2割負担額	1,000円/月
3割負担額	1,500円/月

日進医療器(株)

手すり



手すり

ホクメイ株

ベスポジ-e

基本セット(丸型天井ベース)

基本セットロングタイプ(丸型天井ベース)

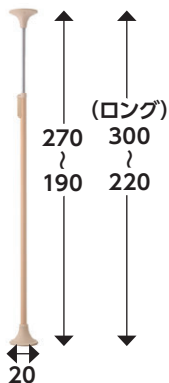

ベスポジ-eの基本となる支柱型手すりセット
天井に当て、ロックレバーを下げるだけの簡単施工。
基本セットをつかんだり、身体を預けるだけでも手すり
として有効です。またオプションの手すりを組み合
わせることで、様々な利用者の状況に対応し、活動範
囲を広げることが可能となります。



TAIS : 00254-000052
TAIS : 00254-000354 (ロング)

レンタル価格	3,560円/月
1割負担額	356円/月
2割負担額	712円/月
3割負担額	1,068円/月

和室専用基本セット(T型天井ベース)

和室天井構造向けの基本セット

T型天井ベースを、和天の竿にかけると、
和室でもベスポジ-eの使用が可能となります。



TAIS : 00254-000051

レンタル価格	3,500円/月
1割負担額	350円/月
2割負担額	700円/月
3割負担額	1,050円/月

レール手すりセット

レール手すりに腰や体幹を当てることで、歩行におけるふらつきを抑えることや、立位等の姿勢保持が可能です。
また、横仕様に組み替えることで、手のひらや前腕部で支持しやすい手すりにすることが出来ます。

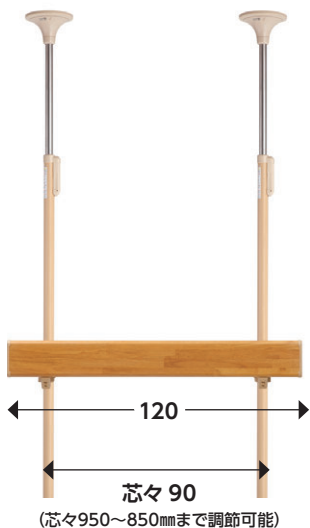

縦仕様はレール手すりとして

腰・体幹を当て、体の動揺を抑える
面手すりとして、歩行の安定化を促
せます。

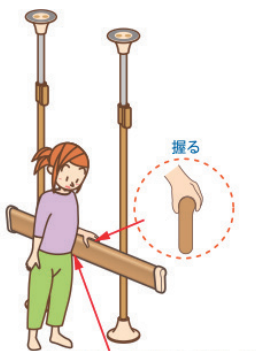

横仕様はプッシュ手すりとして

手のひらや前腕部などで上体を支
持したり、立ち座りの際の引き込み
による力の逃がし方が可能です。



かんたん組み換え

手すりの差し替えて、縦横を
簡単に組み替えられます。

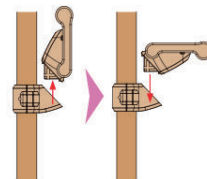

セット価格	9,120円/月
1割負担額	912円/月
2割負担額	1,824円/月
3割負担額	2,736円/月

(ベスポジ-e)
TAIS : 00254-000052
(レール手すり120cm)
TAIS : 00254-000342

H型伸縮手すり固定セット (丸型天井ベースセット)

ベスポジ-e基本セットをストレートに連結した手すり
です。壁にとられない手すりすることで、目的に
最適な動線をつくる事が出来ます。伸縮手すり
で間隔の調整も容易です。

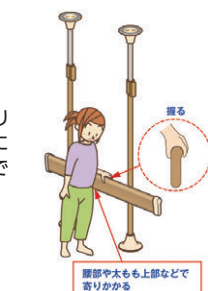
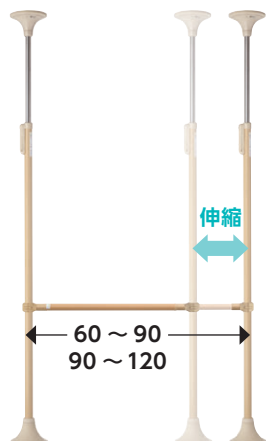

(ベスポジ-e)
TAIS : 00254-000052
(システム伸縮手すり固定セット60~90cm)
TAIS : 00254-000169
(システム伸縮手すり固定セット90~120cm)
TAIS : 00254-000170

セット価格	8,120円/月
1割負担額	812円/月
2割負担額	1,624円/月
3割負担額	2,436円/月

H型伸縮手すり曲げセット (丸型天井ベースセット)

玄関など、段差があるところに対して手すりに角度をつけて連結できます。
横曲げに組換えることで、オフセット型や出端・入端などのコーナー部にも対
応できます。伸縮手すりと組み合わせることで、段差の間隔や、角度の変更によ
る長さ変更も容易です。

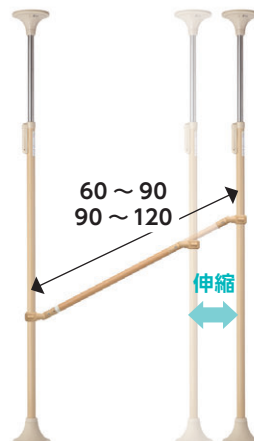

(ベスポジ-e)
TAIS : 00254-000052
(システム伸縮手すり曲げセット60~90cm)
TAIS : 00254-000171
(システム伸縮手すり曲げセット90~120cm)
TAIS : 00254-000172

セット価格	8,620円/月
1割負担額	862円/月
2割負担額	1,724円/月
3割負担額	2,586円/月

ベスポジ-e

ホクメイ様

ベスポジ-eの特長

組み合わせて使用できる

ブラケットがシステム化し、必要な機能のオプションを簡単に組み合わせながらベスポジ-eをつなげていくことが可能です。

連続から横曲げ、縦曲げ、さらに不要な時は取り外すこともできます。

ベスポジ-e ウェーブ型手すりロング

立ち座りや、段差の昇降などの動きをサポートします。

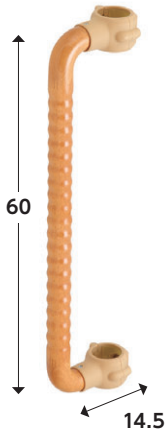

BPE-300-40

TAIS : 00254-000133

レンタル価格 **1,000円/月**

1割負担額 **100円/月**

2割負担額 **200円/月**

3割負担額 **300円/月**

ベスポジ-e グリップアーム-e5P斜

トイレや玄関ポーチ・ベランダなどに有効です。

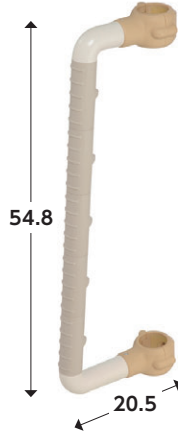

BPE-300-50

TAIS : 00254-000142

レンタル価格 **1,000円/月**

1割負担額 **100円/月**

2割負担額 **200円/月**

3割負担額 **300円/月**

ベスポジ-e レール手すり

レール手すりに腰や体幹を当てることで、歩行におけるふらつきを抑えることや立位等の姿勢保持が可能です。



BPE-300-80

TAIS : 00254-000342

レンタル価格 **2,000円/月**

1割負担額 **200円/月**

2割負担額 **400円/月**

3割負担額 **600円/月**

ベスポジ-e オプション

ホクメイ様

角型手すり

BPE-300-30

TAIS : 00254-000132

2WAYで使用可能。



レンタル価格 **1,000円/月**

1割負担額 **100円/月**

2割負担額 **200円/月**

3割負担額 **300円/月**

肘置き手すり

BPE-200-20

TAIS : 00254-000128

リウマチなど握れない方に。



レンタル価格 **1,000円/月**

1割負担額 **100円/月**

2割負担額 **200円/月**

3割負担額 **300円/月**

膝当て手すり

BPE-200-10

TAIS : 00254-000127

膝崩れ予防に。



レンタル価格 **1,000円/月**

1割負担額 **100円/月**

2割負担額 **200円/月**

3割負担額 **300円/月**

プッシュ手すり

BPE-200-30

TAIS : 00254-000129

床からの立ち上がりなどに。



レンタル価格 **1,000円/月**

1割負担額 **100円/月**

2割負担額 **200円/月**

3割負担額 **300円/月**

ベストポジションバー オプション

ホクメイ様

ウェーブ型アーム / I型アーム

玄関など段差があるところに。

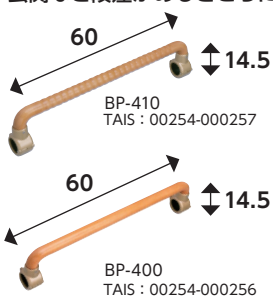

BP-410
TAIS : 00254-000257

レンタル価格 **1,000円/月**

1割負担額 **100円/月**

2割負担額 **200円/月**

3割負担額 **300円/月**

BP-400
TAIS : 00254-000256

U型アーム

ベッドなどからの立ち上がりに。

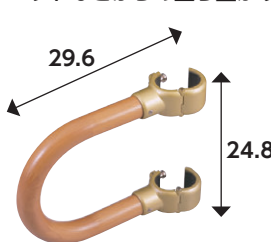

BP-110
TAIS : 00254-000255

レンタル価格 **1,000円/月**

1割負担額 **100円/月**

2割負担額 **200円/月**

3割負担額 **300円/月**

ジュピター

立ち上がり、立位保持、方向転換などをサポート。



TAIS : 00254-000279

レンタル価格 **2,000円/月**

1割負担額 **200円/月**

2割負担額 **400円/月**

3割負担額 **600円/月**



手すり

ベスポジ-e 手すりセット

ホクメイ株式会社

基本セットに取り付けて使用する手すりのセットです。

システム木手すり 固定セット

立ち座り
歩行

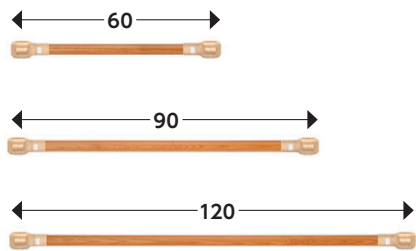

60cm
TAIS : 00254-000113
90cm
TAIS : 00254-000062
120cm
TAIS : 00254-000117

レンタル価格	1,000円/月
1割負担額	100円/月
2割負担額	200円/月
3割負担額	300円/月

システム木手すり 曲げセット

立ち座り
歩行
段差

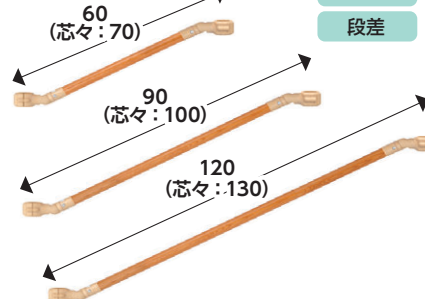

60cm
TAIS : 00254-000114
90cm
TAIS : 00254-000063
120cm
TAIS : 00254-000118

レンタル価格	1,000円/月
1割負担額	100円/月
2割負担額	200円/月
3割負担額	300円/月

システム木手すり 取り外しセット

立ち座り
歩行
扉・押し入れ

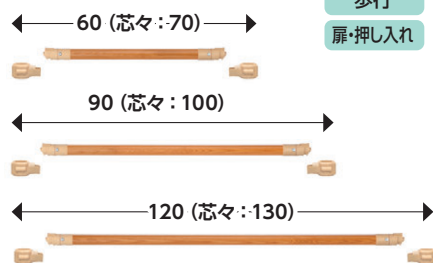

60cm
TAIS : 00254-000116
90cm
TAIS : 00254-000065
120cm
TAIS : 00254-000120

レンタル価格	1,000円/月
1割負担額	100円/月
2割負担額	200円/月
3割負担額	300円/月

システム木手すり 跳ね上げセット

立ち座り
歩行
扉・押し入れ

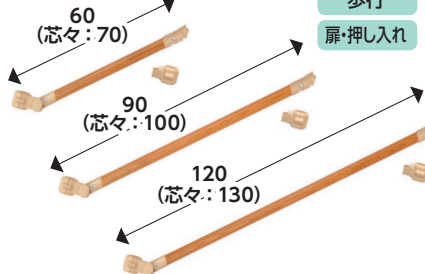

60cm
TAIS : 00254-000115
90cm
TAIS : 00254-000064
120cm
TAIS : 00254-000119

レンタル価格	1,000円/月
1割負担額	100円/月
2割負担額	200円/月
3割負担額	300円/月

システム伸縮手すり 固定セット

立ち座り
歩行

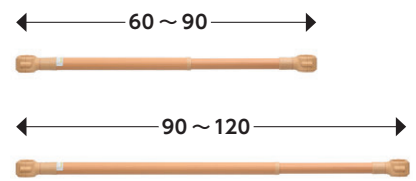

60~90cm
TAIS : 00254-000169
90~120cm
TAIS : 00254-000170

レンタル価格	1,000円/月
1割負担額	100円/月
2割負担額	200円/月
3割負担額	300円/月

システム伸縮手すり 曲げセット

立ち座り
歩行
段差

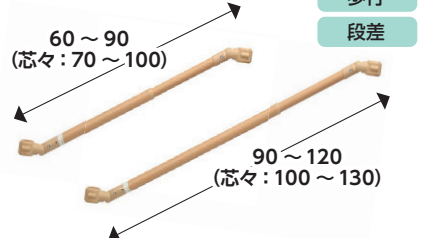

60~90cm
TAIS : 00254-000171
90~120cm
TAIS : 00254-000172

レンタル価格	1,500円/月
1割負担額	150円/月
2割負担額	300円/月
3割負担額	450円/月

手すり

玄関用手すり Luna

ホクメイ株式会社

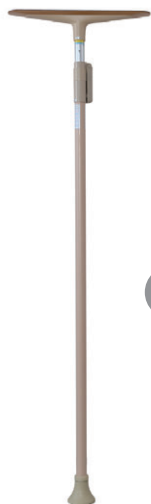

段差の高さは40cmまで
無段階に調整できます。

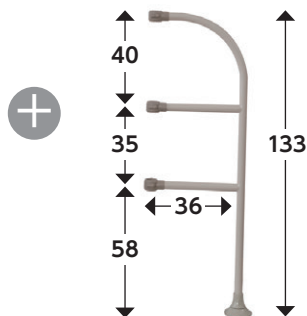

TAIS : 00254-000159

●オプション単価

レンタル価格	1,800円/月
1割負担額	180円/月
2割負担額	360円/月
3割負担額	540円/月

●セット価格

レンタル価格	5,300円/月
1割負担額	530円/月
2割負担額	1,060円/月
3割負担額	1,590円/月





CKE-01-1 使用例



CKE-02-1 使用例



CKE-04 使用例

あがりかまち用たちあっぷ

矢崎工業

玄関に置くだけで使用可能な補助手すり。
あがりかま치의昇降をサポートします。

玄関に置くだけで使用可能な補助手すりの片手用。
左右どちらでも取付可。

両手すり CKE-01-1

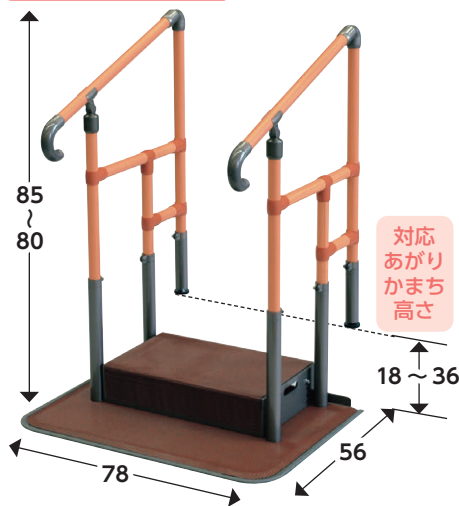

対応
あがり
かまち
高さ

重量
32.8
kg

TAIS : 00055-000109

レンタル 価格	5,760円/月
1割 負担額	576円/月
2割 負担額	1,152円/月
3割 負担額	1,728円/月

片手すり CKE-02-1

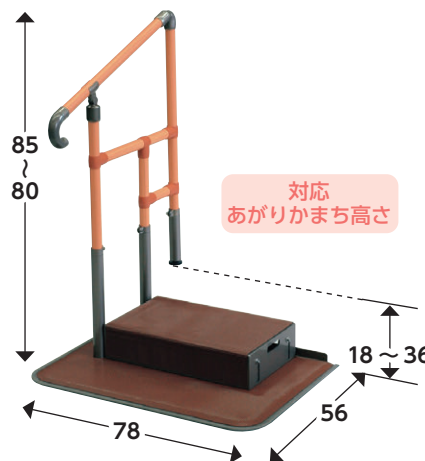

対応
あがり
かまち
高さ

重量
26.9
kg

TAIS : 00055-000110

レンタル 価格	4,840円/月
1割 負担額	484円/月
2割 負担額	968円/月
3割 負担額	1,452円/月

両手すり CKE-03



重量
31.8
kg

対応
あがり
かまち
高さ

TAIS : 00055-000107

レンタル 価格	5,470円/月
1割 負担額	547円/月
2割 負担額	1,094円/月
3割 負担額	1,641円/月

片手すり CKE-04



重量
26.4
kg

対応
あがり
かまち
高さ

TAIS : 00055-000108

レンタル 価格	4,430円/月
1割 負担額	443円/月
2割 負担額	886円/月
3割 負担額	1,329円/月

オプション品

ステップ台 CKE-B

重量
6.9
kg

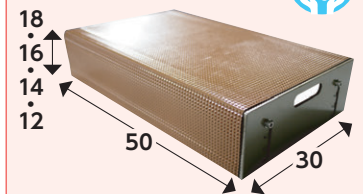

無料

あがりかまち用たちあっぷ CKE-01-1 / CKE-02-1 をご利用の際、ご希望に合わせて取付けいたします。

手
す
り



手すり

あがりかまち用 たちあっぷミニ[®]

矢崎化工株

小さいベースのあがりかまち用たちあっぷミニは、集合住宅の小さな玄関にも対応します。



片手すりタイプは中央に立てることもできます。手すりの両側が通れるようになるため、昇り降り時に、体を支えやすい方で手すりを握めます。

CKG-03 玄関

CKG-04玄関(左側片手すり) CKG-04室内(脱衣所前など)

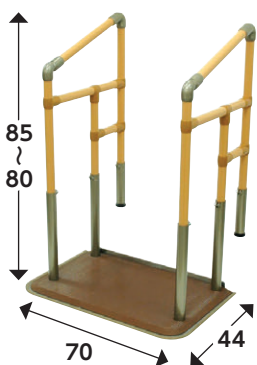

CKG-03 重量 26.4kg

TAIS : 00055-000125

レンタル価格 **5,500円/月**

1割負担額 **550円/月**

2割負担額 **1,100円/月**

3割負担額 **1,650円/月**



対応あがりかまち高さ **4~18cm**

CKG-04 重量 20.9kg

TAIS : 00055-000126

レンタル価格 **4,500円/月**

1割負担額 **450円/月**

2割負担額 **900円/月**

3割負担額 **1,350円/月**

手すりは右・左・中央に対応できます。

あがりかまち用 たちあっぷミニ スライドベース CKG-B

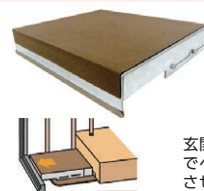

材質 ステンレス

寸法:cm

44-54 50 7.3kg

玄関スペースの範囲でベースをスライドさせて伸ばすことができます。

あがりかまち用たちあっぷミニ CKG-03/CKG-04をご利用の際、ご希望に合わせて取付けいたします。

たちあっぷ[®] 540

矢崎化工株

手すり



掃出し窓 CKH-01



CKH-01 重量 34.7kg

材質
手すり：イレクター、アルミ合金(ジョイント)
ベース：ステンレス

TAIS : 00055-000127

レンタル価格 **7,500円/月**

1割負担額 **750円/月**

2割負担額 **1,500円/月**

3割負担額 **2,250円/月**

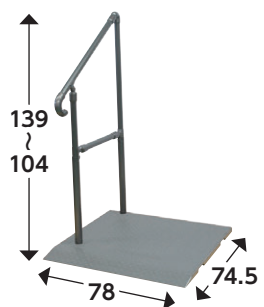

CKH-02 重量 28.6kg

材質
手すり：イレクター、アルミ合金(ジョイント)
ベース：ステンレス

TAIS : 00055-000128

レンタル価格 **6,500円/月**

1割負担額 **650円/月**

2割負担額 **1,300円/月**

3割負担額 **1,950円/月**

ステップ台

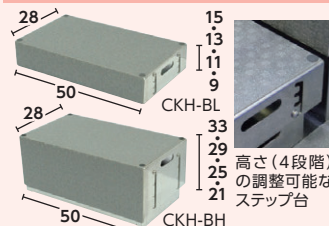

高さ(4段階)の調整可能なステップ台

たちあっぷ540 CKH-01/CKH-02をご利用の際、ご希望に合わせて取付けいたします。

スムーディ

最大荷重 100 kg

パナソニックエイジフリー機

歩行サポート手すり。にぎれば分かる、安定感。置けなかったあの家に、スムーディ。



片手すり ※対応段差は高さの目安になります。 **両手すり** ※サイズ・対応段差は、片手すりと同じ

タイプ	適応段差 (高さ) 目安	外観図	寸法図	仕様	品番 TAISコード	レンタル 価格	ご利用者負担額					
標準	3段 (45cm)			片手すり	XPN-L80601 00980-000334	8,000 円/月	1割	800 円/月	2割	1,600円/月		
									3割	2,400円/月		
				両手すり	XPN-L80602 00980-000335	10,000 円/月	1割	1,000 円/月	2割	2,000円/月		
									3割	3,000円/月		
						伸縮片手すり	XPN-L80611 00980-000345	10,570 円/月	1割	1,057 円/月	2割	2,114円/月
											3割	3,171円/月
						伸縮両手すり	XPN-L80612 00980-000346	13,770 円/月	1割	1,377 円/月	2割	2,754円/月
											3割	4,131円/月
ステップ	2段 (30cm)			片手すり	XPN-L80603 00980-000336	8,000 円/月	1割	800 円/月	2割	1,600円/月		
											3割	2,400円/月
						両手すり	XPN-L80604 00980-000337	10,000 円/月	1割	1,000 円/月	2割	2,000円/月
											3割	3,000円/月
						伸縮片手すり	XPN-L80613 00980-000347	10,810 円/月	1割	1,081 円/月	2割	2,162円/月
											3割	3,243円/月
						伸縮両手すり	XPN-L80614 00980-000348	12,680 円/月	1割	1,268 円/月	2割	2,536円/月
											3割	3,804円/月
ステップ 980	3段 (45cm)			片手すり	XPN-L80621 00980-000355	10,610 円/月	1割	1,061 円/月	2割	2,122円/月		
											3割	3,183円/月
						両手すり	XPN-L80622 00980-000356	12,680 円/月	1割	1,268 円/月	2割	2,536円/月
											3割	3,804円/月
						伸縮片手すり	XPN-L80625 00980-000359	9,560 円/月	1割	956 円/月	2割	1,912円/月
											3割	2,868円/月
				伸縮両手すり	XPN-L80626 00980-000360	12,770 円/月	1割	1,277 円/月	2割	2,554円/月		
									3割	3,831円/月		

手
す
り



手すり

タイプ	適応段差 (高さ)目安	外観図	寸法図	仕様	品番	レンタル 価格	ご利用者負担額				
					TAISコード		1割	2割	3割		
1700 ロング	4段 (60cm)			片手すり	XPN-L80623 00980-000357	15,040 円/月	1割	1,504 円/月	2割	3,008円/月	
		両手すり		XPN-L80624 00980-000358	15,800 円/月				1割	1,580 円/月	2割
				伸縮片手すり	XPN-L80627 00980-000361	14,860 円/月	1割	1,486 円/月	2割	2,972円/月	
		伸縮両手すり		XPN-L80628 00980-000362	16,760 円/月				1割	1,676 円/月	2割
	2050 ロング	5段 (75cm)			片手すり	XPN-L80605 00980-000338	12,000 円/月	1割	1,200 円/月	2割	2,400円/月
			両手すり		XPN-L80606 00980-000339	14,000 円/月				1割	1,400 円/月
				伸縮片手すり	XPN-L80615 00980-000349	15,330 円/月	1割	1,533 円/月	2割	3,066円/月	
		伸縮両手すり		XPN-L80616 00980-000350	17,000 円/月				1割	1,700 円/月	2割
2400 ロング	6段 (90cm)			片手すり	XPN-L80607 00980-000340	12,000 円/月	1割	1,200 円/月	2割	2,400円/月	
		両手すり		XPN-L80608 00980-000341	14,000 円/月				1割	1,400 円/月	2割
			伸縮片手すり	XPN-L80617 00980-000351	15,470 円/月	1割	1,547 円/月	2割	3,094円/月		
	伸縮両手すり		XPN-L80618 00980-000352	17,010 円/月				1割	1,701 円/月	2割	3,402円/月
3460 ロング	9段 (135cm)			片手すり	XPN-L80609 00980-000342	13,000 円/月	1割	1,300 円/月	2割	2,600円/月	
		両手すり		XPN-L80610 00980-000343	15,000 円/月				1割	1,500 円/月	2割
			伸縮片手すり	XPN-L80619 00980-000353	19,840 円/月	1割	1,984 円/月	2割	3,968円/月		
	伸縮両手すり		XPN-L80620 00980-000354	21,390 円/月				1割	2,139 円/月	2割	4,278円/月

スーディ室内用

パナソニックエイジフリー㈱

工事不要、豊富な組み合わせで
おうちの動線がつながる、
ひろがる、安心手すり。

タイプ	モデル	外観図/寸法	レンタル価格
810			レンタル価格 4,290 円/月
			ご利用者負担額
			1割 429 円/月
			2割 858 円/月
			3割 1,287 円/月
1010	[D] + [F]		レンタル価格 6,500 円/月
			ご利用者負担額
			1割 650 円/月
			2割 1,300 円/月
			3割 1,950 円/月
1320	[D] + [E]		レンタル価格 5,000 円/月
			ご利用者負担額
			1割 500 円/月
			2割 1,000 円/月
			3割 1,500 円/月
1730	[A] + [F]		レンタル価格 7,000 円/月
			ご利用者負担額
			1割 700 円/月
			2割 1,400 円/月
			3割 2,100 円/月
2040	[A] + [E]		レンタル価格 6,500 円/月
			ご利用者負担額
			1割 650 円/月
			2割 1,300 円/月
			3割 1,950 円/月

タイプ	モデル	外観図/寸法	レンタル価格
面手すり	サブセットJ		レンタル価格 3,500 円/月
			ご利用者負担額
			1割 350 円/月
			2割 700 円/月
			3割 1,050 円/月
1530			レンタル価格 6,000 円/月
			ご利用者負担額
			1割 600 円/月
			2割 1,200 円/月
			3割 1,800 円/月
2230	[D] + [F] + [H]		レンタル価格 6,500 円/月
			ご利用者負担額
			1割 650 円/月
			2割 1,300 円/月
			3割 1,950 円/月
2540	[D] + [E] + [H]		レンタル価格 6,500 円/月
			ご利用者負担額
			1割 650 円/月
			2割 1,300 円/月
			3割 1,950 円/月
2650	[A] + [F] + [H]		レンタル価格 7,300 円/月
			ご利用者負担額
			1割 730 円/月
			2割 1,460 円/月
			3割 2,190 円/月
4480	[A] + [E] + [H] + [H]		レンタル価格 12,000 円/月
			ご利用者負担額
			1割 1,200 円/月
			2割 2,400 円/月
			3割 3,600 円/月

手すり



手すり

マルチフィットてすり

フランスベッド株

マルチフィットてすり01

寝室・リビング・玄関・廊下等に置いて使える手すりです。



タイプ	外観図/寸法	
01		レンタル価格 2,520 円/月 ご利用者負担額 1割 252 円/月 2割 504 円/月 3割 756 円/月
	品番 MFR-01 L-2S TAISコード 00200-000864	
	木製タイプと樹脂タイプをお選びいただけます。 重量 23.7 kg (木製) / 25.8 kg (樹脂)	レンタル価格 3,960 円/月 ご利用者負担額 1割 396 円/月 2割 792 円/月 3割 1,188 円/月
	品番 MFR-01 L-WS TAISコード 00200-000868	
01てすりリンク		レンタル価格 4,400 円/月 ご利用者負担額 1割 440 円/月 2割 880 円/月 3割 1,320 円/月
	品番 MFR-01 LINK LSL TAISコード 00200-000869	
	品番 MFR-01 LINK LML TAISコード 00200-000870	
	品番 MFR-01 LINK LLL TAISコード 00200-000871	

タイプ	外観図/寸法	
01		レンタル価格 2,000 円/月 ご利用者負担額 1割 200 円/月 2割 400 円/月 3割 600 円/月
	品番 MFR-01 I-S TAISコード 00200-000863	
		レンタル価格 2,200 円/月 ご利用者負担額 1割 220 円/月 2割 440 円/月 3割 660 円/月
	品番 MFR-01 I-L TAISコード 00200-000866	
01てすりリンクレキシブル		レンタル価格 3,300 円/月 ご利用者負担額 1割 330 円/月 2割 660 円/月 3割 990 円/月
	品番 MFR-01 L-LS TAISコード 00200-000867	
		レンタル価格 5,500 円/月 ご利用者負担額 1割 550 円/月 2割 1,100 円/月 3割 1,650 円/月
	品番 MFR-01 LINK-F LSL TAISコード 00200-000872 MFR-01 LINK-F LML TAISコード 00200-000873 MFR-01 LINK-F LLL TAISコード 00200-000874	

マルチフィットてすり02

寝室・リビング・玄関・廊下等に置いて使える手すりです。

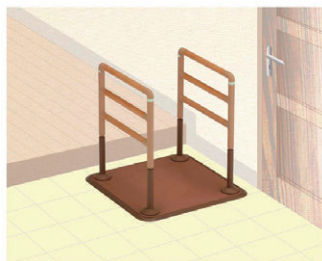

タイプ	外観図/寸法	
02		レンタル価格 3,300 円/月 ご利用者負担額 1割 330 円/月 2割 660 円/月 3割 990 円/月
	品番 MFR-02 L-SM TAISコード 00200-000861	
	木製タイプと樹脂タイプをお選びいただけます。 重量 28.3 kg (木製) / 30.8 kg (樹脂)	
	品番 MFR-02 L-SM TAISコード 00200-000861	

タイプ	外観図/寸法	
02		レンタル価格 3,300 円/月 ご利用者負担額 1割 330 円/月 2割 660 円/月 3割 990 円/月
	品番 MFR-02 I-M TAISコード 00200-000859	
	木製タイプと樹脂タイプをお選びいただけます。 重量 28.7 kg (木製) / 31.8 kg (樹脂)	レンタル価格 3,300 円/月 ご利用者負担額 1割 330 円/月 2割 660 円/月 3割 990 円/月
	品番 MFR-02 L-2M TAISコード 00200-000860	

マルチフィットですり

フランスベッド㈱

マルチフィットですり02

寝室・リビング・玄関・廊下等に置いて使える手すりです。



タイプ	外観図／寸法	レンタル価格
02ですりリンク		8,800 円/月 ご利用者負担額 1割 800 円/月 2割 1,760 円/月 3割 2,640 円/月
	品番	TAISコード
	MFR-02 LINK WMSM	00200-000881
	MFR-02 LINK WMMM	00200-000882
MFR-02 LINK WMLM	00200-000883	
02ですりリンクフレキシブル		9,900 円/月 ご利用者負担額 1割 990 円/月 2割 1,980 円/月 3割 2,970 円/月
	品番	TAISコード
	MFR-02 LINK-F WMLM	00200-000884

タイプ	外観図／寸法	レンタル価格
02	木製タイプと樹脂タイプをお選びいただけます。 重量 30.8 kg (木製) 33.8 kg (樹脂)	4,400 円/月 ご利用者負担額 1割 440 円/月 2割 880 円/月 3割 1,320 円/月
	品番	TAISコード
	MFR-02 I-WM	00200-000862
	MFR-02 I-WR	00200-000863
02ですりリンク		6,600 円/月 ご利用者負担額 1割 660 円/月 2割 1,320 円/月 3割 1,980 円/月
	品番	TAISコード
	MFR-02 LINK MSM	00200-000875
	MFR-02 LINK MMM	00200-000876
MFR-02 LINK MLM	00200-000877	
02ですりリンクフレキシブル		7,700 円/月 ご利用者負担額 1割 770 円/月 2割 1,540 円/月 3割 2,310 円/月
	品番	TAISコード
	MFR-02 LINK-F SMM	00200-000878
	MFR-02 LINK-F MMM	00200-000879
MFR-02 LINK-F MLM	00200-000880	

マルチフィットですり03

寝室・リビング・トイレ等に置いて使える手すりです。



タイプ	外観図／寸法	レンタル価格
03		2,860 円/月 ご利用者負担額 1割 286 円/月 2割 572 円/月 3割 858 円/月
	品番	TAISコード
	MFR-03 I-WMt	00200-000848
	MFR-03 I-St	00200-000849
03		2,860 円/月 ご利用者負担額 1割 286 円/月 2割 572 円/月 3割 858 円/月
	品番	TAISコード
	MFR-03 I-St	00200-000849

タイプ	外観図／寸法	レンタル価格
03		3,520 円/月 ご利用者負担額 1割 352 円/月 2割 704 円/月 3割 1,056 円/月
	品番	TAISコード
	MFR-03 I-WSt	00200-000851
	MFR-03 I-WMtSt	00200-000852
03		3,520 円/月 ご利用者負担額 1割 352 円/月 2割 704 円/月 3割 1,056 円/月
	品番	TAISコード
	MFR-03 I-WSt	00200-000851
	MFR-03 I-WMtSt	00200-000852

手すり



手すり

タイプ	外観図/寸法	レンタル価格	
03		3,080 円/月 ご利用者負担額 1割 308 円/月 2割 616 円/月 3割 924 円/月	
	品番 MFR-03 I-M TAISコード 00200-000853		
		3,080 円/月 ご利用者負担額 1割 308 円/月 2割 616 円/月 3割 924 円/月	
	品番 MFR-03 I-S TAISコード 00200-000854		
	木製タイプと樹脂タイプをお選びいただけます。 重量 22.6 kg (木製) 24.4 kg (樹脂)		3,300 円/月 ご利用者負担額 1割 330 円/月 2割 660 円/月 3割 990 円/月
	品番 MFR-03 L-StM/L-MSt TAISコード 00200-000855		

タイプ	外観図/寸法	レンタル価格
03		3,300 円/月 ご利用者負担額 1割 330 円/月 2割 660 円/月 3割 990 円/月
	品番 MFR-03 L-MtM/L-MMt TAISコード 00200-000856	
		3,300 円/月 ご利用者負担額 1割 330 円/月 2割 660 円/月 3割 990 円/月
	品番 MFR-03 L-StS/L-SSt TAISコード 00200-000857	
		3,300 円/月 ご利用者負担額 1割 330 円/月 2割 660 円/月 3割 990 円/月
	品番 MFR-03 L-MtS/L-SMt TAISコード 00200-000858	

マルチフィットてすり てすりフィット付

フランスベッド株

タイプ	商品名	品番	TAISコード	レンタル価格	1割負担額	2割負担額	3割負担額
てすりフィット付	マルチフィットてすり てすりリンクフレキシブル 0102 てすりフィット付	MFR-0102 LINK-F 2SLMFIT	00200-000907	6,720円/月	672円/月	1,344円/月	2,016円/月
		MFR-0102 LINK-F 2SMMFIT	00200-000906	6,720円/月	672円/月	1,344円/月	2,016円/月
		MFR-0102 LINK-F 2SSMFIT	00200-000905	6,720円/月	672円/月	1,344円/月	2,016円/月
		MFR-0102 LINK-F SLM FIT	00200-000904	5,620円/月	562円/月	1,124円/月	1,686円/月
		MFR-0102 LINK-F SMM FIT	00200-000903	5,620円/月	562円/月	1,124円/月	1,686円/月
		MFR-0102 LINK-F SSM FIT	00200-000902	5,620円/月	562円/月	1,124円/月	1,686円/月
	マルチフィットてすり 01 てすりフィット付	MFR-01 L-LS FIT	00200-000901	3,420円/月	342円/月	684円/月	1,026円/月
		MFR-01 I-L FIT	00200-000900	2,320円/月	232円/月	464円/月	696円/月
		MFR-01 L-2S FIT	00200-000898	2,640円/月	264円/月	528円/月	792円/月
		MFR-01 I-S FIT	00200-000897	2,000円/月	200円/月	400円/月	600円/月
	マルチフィットてすり 02 てすりフィット付	MFR-02 L-SM FIT	00200-000896	3,420円/月	342円/月	684円/月	1,026円/月
		MFR-02 L-2M FIT	00200-000895	3,420円/月	342円/月	684円/月	1,026円/月
		MFR-02 I-M FIT	00200-000894	3,420円/月	342円/月	684円/月	1,026円/月

マルチフィットてすり てすりなくフレキシブル

フランスベッド株式会社

ベッド起き上がりから動線に置いて使える手すりです。



タイプ	外観図／寸法		レンタル価格	
0102てすりなくフレキシブル			5,500 円/月	
		ご利用者負担額	550 円/月	
		1割	1,100 円/月	
	品番	TAISコード	3割	1,650 円/月
	MFR-0102 LINK-F SSM	00200-000885	レンタル価格	
			5,500 円/月	
		ご利用者負担額	550 円/月	
		1割	1,100 円/月	
	品番	TAISコード	3割	1,650 円/月
	MFR-0102 LINK-F SMM	00200-000886	レンタル価格	
		5,500 円/月		
	ご利用者負担額	550 円/月		
	1割	1,100 円/月		
品番	TAISコード	3割	1,650 円/月	
MFR-0102 LINK-F SLM	00200-000887			

タイプ	外観図／寸法		レンタル価格	
0102てすりなくフレキシブル			6,600 円/月	
		ご利用者負担額	660 円/月	
		1割	1,320 円/月	
	品番	TAISコード	2割	1,980 円/月
	MFR-0102 LINK-F 2SSM	00200-000888	レンタル価格	
			6,600 円/月	
		ご利用者負担額	660 円/月	
		1割	1,320 円/月	
	品番	TAISコード	3割	1,980 円/月
	MFR-0102 LINK-F 2SMM	00200-000889	レンタル価格	
		6,600 円/月		
	ご利用者負担額	660 円/月		
	1割	1,320 円/月		
品番	TAISコード	3割	1,980 円/月	
MFR-0102 LINK-F 2SLM	00200-000890			

手すり

てすりフィット

フランスベッド株式会社

マルチフィットてすり固定具



装着例



MFR-01_L-2S_FIT



MFR-02_IM_FIT



手すり

たよレール SOTOE

マツ六株

据置タイプの動作補助、歩行補助手すりで玄関・ポーチに設置可能。

片手すりタイプ
BZK-01

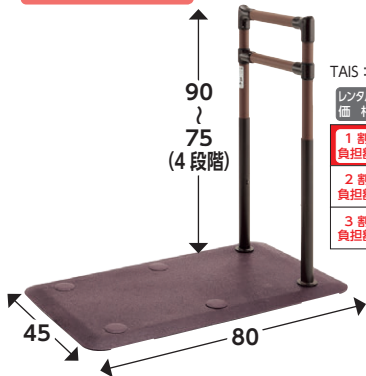

TAIS: 01265-000248

レンタル価格	4,400円/月
1割負担額	440円/月
2割負担額	880円/月
3割負担額	1,320円/月

両手すりタイプ
BZK-02

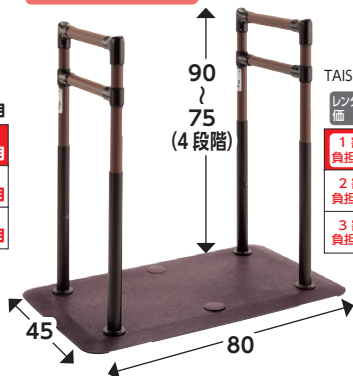

TAIS: 01265-000251

レンタル価格	5,640円/月
1割負担額	564円/月
2割負担額	1,128円/月
3割負担額	1,692円/月

連続手すり わたレール EK

屋外でも使用可能なわたレールです。

たよレール SOTOE 用



TAIS: 01265-000255

レンタル価格	1,500円/月
1割負担額	150円/月
2割負担額	300円/月
3割負担額	450円/月

・57～70cm
・70～90cm
・90～120cm



BZK-01
使用イメージ

BZK-01×2
+
わたレールEK×1

レンタル価格	10,300円/月
1割負担額	1,030円/月
2割負担額	2,060円/月
3割負担額	3,090円/月



BZK-02
使用イメージ

BZK-02×2
+
わたレールEK×2

レンタル価格	14,280円/月
1割負担額	1,428円/月
2割負担額	2,856円/月
3割負担額	4,284円/月

たよレール high 屋外I型

軒や庇がある屋外で設置可能。

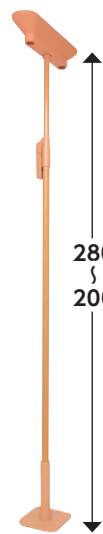

重量
8.7kg



BZH-101-A
TAIS: 01265-000080

レンタル価格	3,500円/月
1割負担額	350円/月
2割負担額	700円/月
3割負担額	1,050円/月

マツ六株

アットグリップ

アロン化成株

玄関の1段～2段のかまちにちょうど良い長さ。

重量
39kg

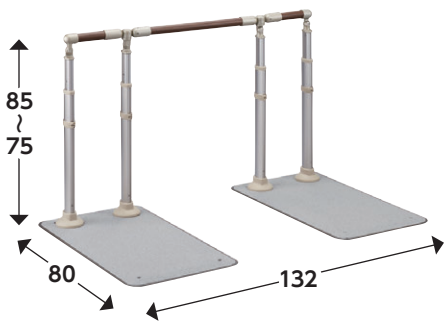

630 片側タイプ
AT-C-630

TAIS: 00221-000544

レンタル価格	8,000円/月
1割負担額	800円/月
2割負担額	1,600円/月
3割負担額	2,400円/月

玄関の1段～2段のかまちにちょうど良い長さ。

重量
47kg

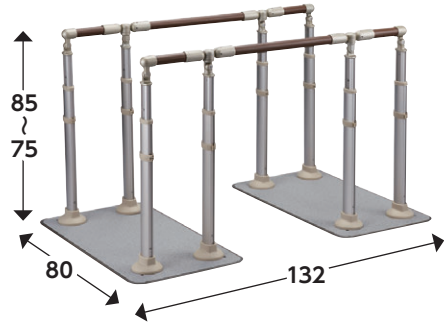

630 両側タイプ
AT-C-630T

TAIS: 00221-000545

レンタル価格	10,000円/月
1割負担額	1,000円/月
2割負担額	2,000円/月
3割負担額	3,000円/月

省スペースで安心して使用できる工事不要の玄関用手すりです。



玄関用

TAIS: 00221-000454

レンタル価格	3,000円/月
1割負担額	300円/月
2割負担額	600円/月
3割負担額	900円/月

重量
9.5kg

狭いスペースの手すりとして最適なコンパクトさ。

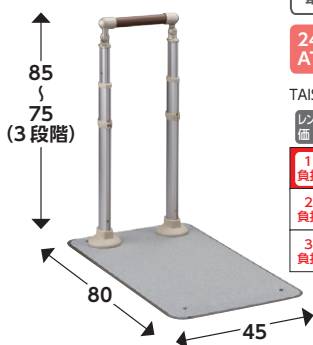

最大荷重 100kg

240 片側タイプ
AT-C-240

TAIS: 00221-000542

レンタル価格	4,000円/月
1割負担額	400円/月
2割負担額	800円/月
3割負担額	1,200円/月

重量
22kg

狭いスペースの手すりとして最適なコンパクトさ。

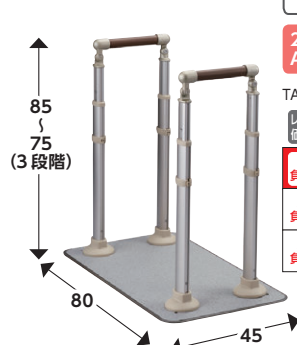

最大荷重 100kg

240 両側タイプ
AT-C-240T

TAIS: 00221-000543

レンタル価格	6,000円/月
1割負担額	600円/月
2割負担額	1,200円/月
3割負担額	1,800円/月

重量
27kg

SUS-45

洋式トイレ用

独自のフレームが洋式トイレを挟んで、しっかり固定します。



アロン化成㈱

幅30cm以下の便器に対応。

重量
6.4 kg



TAIS : 00221-000236

レンタル価格 **3,000円/月**

1割負担額 **300円/月**

2割負担額 **600円/月**

3割負担額 **900円/月**

S- はねあげ R-2

洋式トイレ用

立ち上がりしやすい肘掛け・本体形状。

重量
9.8 kg



アロン化成㈱

跳ね上げ式肘掛け

設置可能トイレ
Aの寸法が14cm~40cmの便器(Aは床から20cmの高さの便器の最大幅)

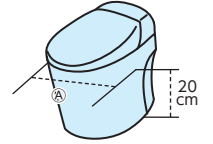

TAIS : 00221-000450

レンタル価格 **3,000円/月**

1割負担額 **300円/月**

2割負担額 **600円/月**

3割負担額 **900円/月**

たちあっぷⅡ CKJ-01

洋式トイレ用

様々な便器形状や、利用者に合わせて調節取付可能。



矢崎化工㈱

跳ね上げ式肘掛け

重量
6.8 kg

設置可能トイレ
Aの寸法が45cm~60cmの便器(Aは床から30cmの高さの便器の最大幅)

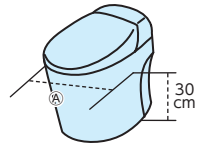

TAIS : 00055-000130

レンタル価格 **3,000円/月**

1割負担額 **300円/月**

2割負担額 **600円/月**

3割負担額 **900円/月**

たちあっぷⅡ CKJ-02 アングル2タイプ

洋式トイレ用

便器を挟み込む固定と壁面へ突っ張る固定の2つの方法で固定可能。



矢崎化工㈱

重量
7.1 kg

設置可能トイレ
Aの寸法が22cm~42cmの便器(Aは床から30cmの高さの便器の最大幅)

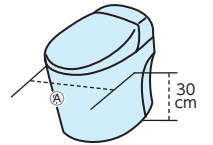

TAIS : 00055-000185

レンタル価格 **3,000円/月**

1割負担額 **300円/月**

2割負担額 **600円/月**

3割負担額 **900円/月**

フィットレストⅡ KQ-321

洋式トイレ用

トイレでの姿勢の保持や立ち上がりなどをサポート。

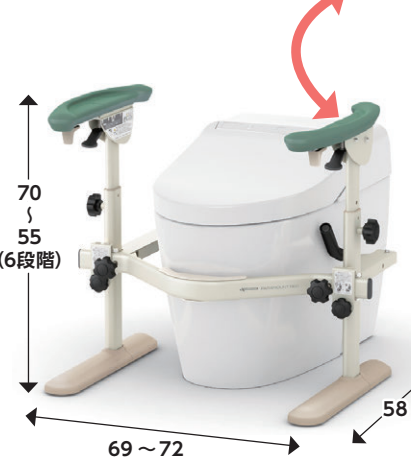

パラマウントベッド㈱

跳ね上げ式肘掛け

重量
13 kg

TAIS : 00170-000961

レンタル価格 **3,000円/月**

1割負担額 **300円/月**

2割負担額 **600円/月**

3割負担額 **900円/月**

ベストサポート手すり

洋式トイレ用

洋式トイレであればどんな形にも対応し、調節機能により便器にぴったり簡単設置。



㈱シコク

重量
7.4 kg

TAIS : 01235-000008

レンタル価格 **3,500円/月**

1割負担額 **350円/月**

2割負担額 **700円/月**

3割負担額 **1,050円/月**

手すり



手すり

トイレ用

トイレサポートフレックス 洋式トイレ用

部屋幅 78~89 cmに対応。
簡単設置のトイレ用手すり。
タンクの形状や温水洗浄便座などの
トイレの規格を問わずに設置可能！

跳ね上げ式肘掛け



ラックヘルスケア機

TAIS : 00245-000038

レンタル価格	3,500円/月
1割負担額	350円/月
2割負担額	700円/月
3割負担額	1,050円/月

スライド手すり PN-L53001 洋式トイレ用

スライド式ひじ掛けで、
より安全に配慮。



設置可能トイレ
Aの寸法が26cm~40cm
の便器 (Aは床から30cmの
高さの便器の最大幅)



パナソニックエイジフリー機

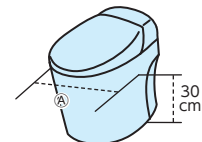

TAIS : 00980-000191

レンタル価格	3,000円/月
1割負担額	300円/月
2割負担額	600円/月
3割負担額	900円/月

ささえ ポータブルトイレ用

背もたれ・肘掛けともに、高さ調節可能。



材質 スチール (メラニン樹脂塗装)

設置可能
トイレ

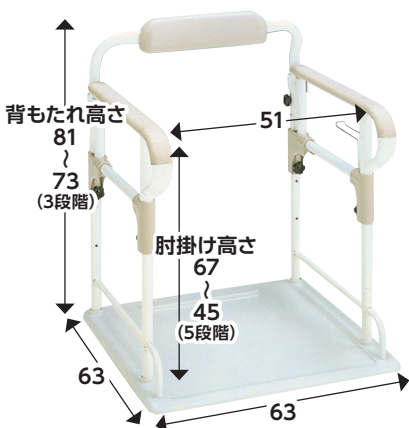
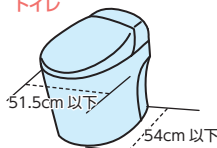

アロン化成機

TAIS : 00221-000054

レンタル価格	2,910円/月
1割負担額	291円/月
2割負担額	582円/月
3割負担額	873円/月

アットグリップトイレサポートH-T/H-S

トイレ環境と利用者の身体状況に対応できる多彩な調
節機能つき手すり。

片手可

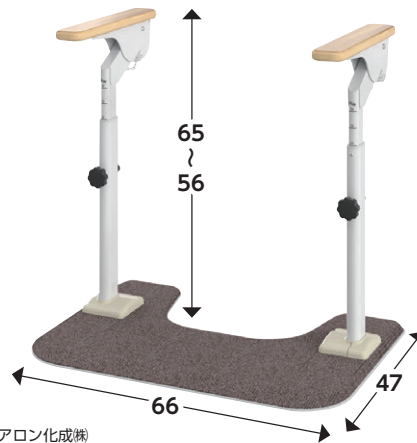

アロン化成機

片手すり
TAIS : 00221-000577
両手すり
TAIS : 00221-000578

レンタル価格	3,000円/月
1割負担額	300円/月
2割負担額	600円/月
3割負担額	900円/月

スーディ トイレ用

消臭剤入り樹脂製ベースカバーを搭載のトイレ用手すり。

両手すり XPN-L80832

片手すり XPN-L80833

TAIS : 00980-000431

レンタル価格	3,240円/月
1割負担額	324円/月
2割負担額	648円/月
3割負担額	972円/月

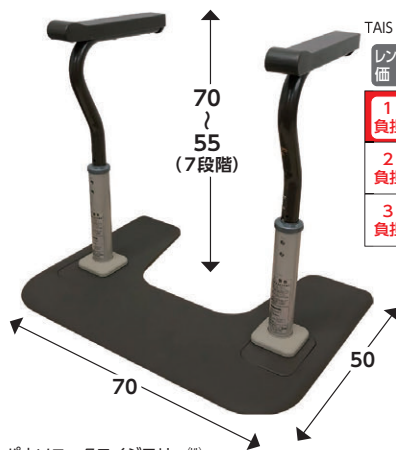

パナソニックエイジフリー機

TAIS : 00980-000432

レンタル価格	2,710円/月
1割負担額	271円/月
2割負担額	542円/月
3割負担額	813円/月



設置例 XPN-L80832

手
す
り

水回りにもってこい

水はけ良いゴムで、水に濡れた手・足でも滑りにくい。
金属部は防錆ステンレスで高耐久性。台所、洗面所、トイレ、洗い場、脱衣所など水回りに。

L型 FKB-12-60-L



TAIS : 01255-000015

レンタル価格	6,500円/月
1割負担額	650円/月
2割負担額	1,300円/月
3割負担額	1,950円/月

ベースの厚さ 1.2
グリップ部 直径 3.6 長さ 25

(筒サテライト)

I型 FKB-12-60-I



TAIS : 01255-000013

レンタル価格	6,000円/月
1割負担額	600円/月
2割負担額	1,200円/月
3割負担額	1,800円/月

ベースの厚さ 1.2
グリップ部 直径 3.6 長さ 25

自在手すり ツインディ (水廻り用)

立ち座りと、つたい歩きをサポート。
狭い空間でも邪魔にならない省スペース 1 本柱。
防カビ加工も施されています。



PN-L80701

TAIS : 00980-000364

レンタル価格	6,480円/月
1割負担額	648円/月
2割負担額	1,296円/月
3割負担額	1,944円/月

ベースの厚さ 1.2
手すり径 3.4

パナソニックエイジフリー株式会社

自在手すり ツインディ (水廻り用) プロテクター付

手すりに取り付けることで、支柱と家財の緩衝に役立ちます。

●オプション
プロテクター

PN-L80711

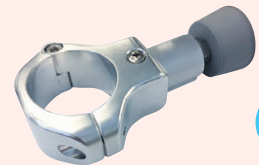

●セット価格

TAIS : 00980-000365

レンタル価格	7,070円/月
1割負担額	707円/月
2割負担額	1,414円/月
3割負担額	2,121円/月

手
す
り